

- 2 - 3 **Leggeanvisning**
- 4 - 5 **Læggevejledning**
- 6 - 7 **Läggingsanvisningar**
- 8 - 9 **Installation instructions**
- 10 - 11 **Verlegeanleitung**

Leggeanvisning
21 mm Strongline

Læggevejledning
21 mm Strongline

Läggingsanvisningar
21 mm Strongline

Installation instructions
21 mm Strongline

Verlegeanleitung
21 mm Strongline

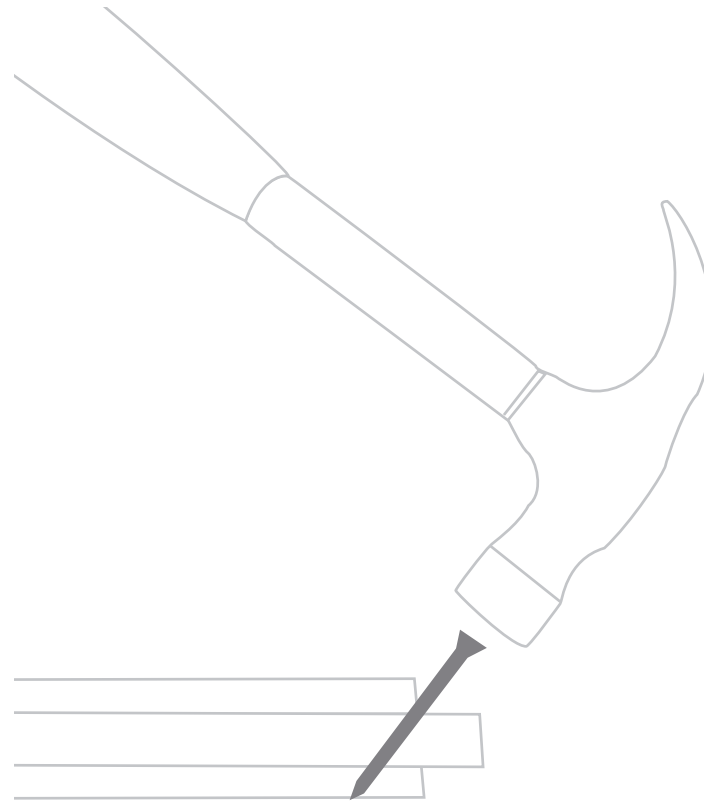

21 mm Strongline

BOEN Parkett Deutschland GmbH & Co. KG, Germany,
Phone: +49 4542 80030
boen@boen-parkett.de - www.boen.de

BOEN Bruk AS, Norway, Phone: +47 380 66 600
boenbruk@boen.no - www.boen.no

BOEN Lietuva, Lithuania, Phone: +370 686 55155
boen@boen.lt - www.boen.lt

BOEN UK Ltd. UK, Phone: +44 800 652 5280
sales@boen.co.uk - www.boen.co.uk

BOEN Hardwood Flooring Inc. USA, Phone: +1 276 638 3700
sales@boen.com - www.boen.com



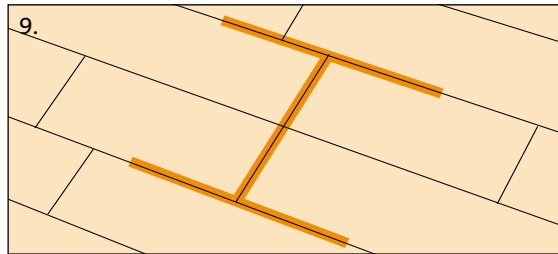
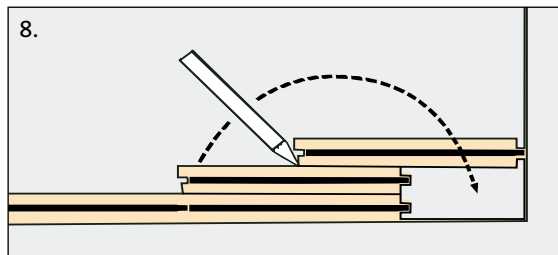
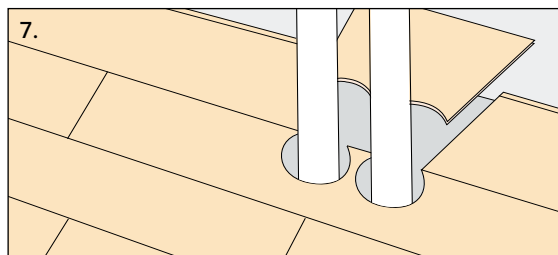
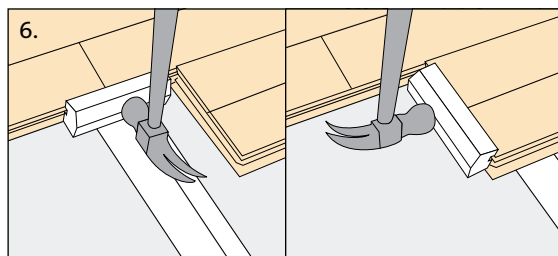
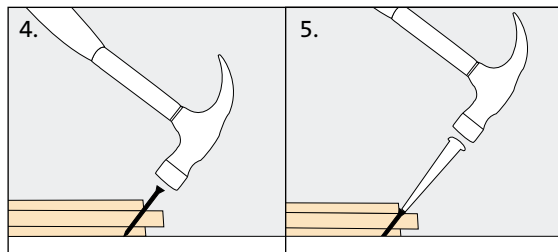
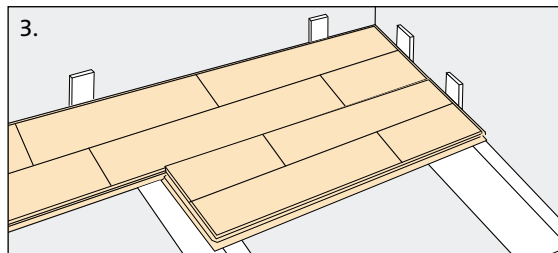
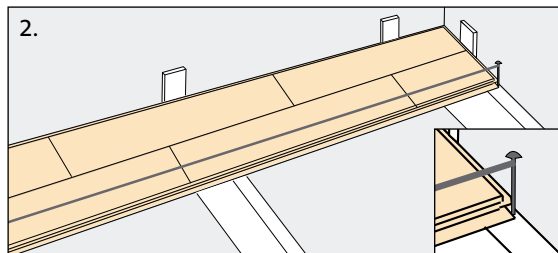
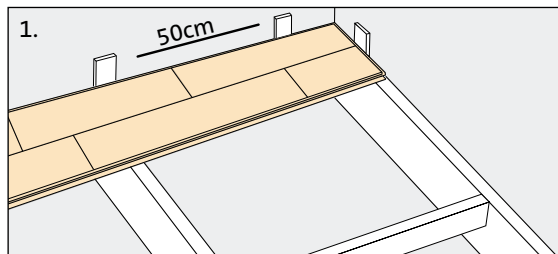

Norsk

NO

Leggeanvisning

BOEN 21 mm Strongline legges direkte på opprettet bjelkelag/tilfarere med maksimum c/c 50 cm. Skjøting av bordene kan gjøres uavhengig av bjelkelaget/tilfarerne, men det må være minst 60 cm overlapp.

1. Legg første bord med not mot veggen og fjæra frem. Klaringen mot vegger og andre faste utspring skal være 1,5 mm pr. breddemeter, dog minimum 8 mm. Bruk klosser eller kiler som avstandsklosser, eller den første raden kan toppspikres langs veggen. Fotlisten vil dekke spikerhullene.
2. Vær nøye med innrettingen av første rad. Bruk snor for kontroll.
3. Andre raden starter med avkappet fra første rad, og må være minst 60 cm. Sørg for at alle overlappinger er minst 60 cm.
4. Spikeren/skruen/krampen settes i vinkelen på fjæra i ca. 45° - 50° vinkel fra gulvet.
5. Bruk dor til siste inndriving av spikeren.
6. Bruk slagkloss å slå på når bordene slås sammen for ikke å skade parketten.
7. Utsparing for rørgjennomganger o.l. må gjøres så rommelig at gulvet kan bevege seg fritt. Åpningen dekkes med rørmansjetter.
8. Tilpassing av siste bord til vegg. Plasser siste bordet nøyaktig over det nest siste, og riktig bordbredde oppnås ved å anvende et avkapp parkett mot veggen som mal.
9. Husk at endeskjøtene skal limes.

Generelt

Våre fagfolk har sortert og klassifisert parketten. Dersom det skulle være tvil om sorteringen, skal reklamasjon på sortering eller eventuelle synlige feil fremmes før parketten legges. Husk at den som legger er ansvarlig for det ferdige resultat.

Klimatiske forhold

BOEN Parkett er tørket ned til 7,5 % ± 1 % fuktighet, tilsvarende møbeltre. Det må derfor være en selvfølge at huset er oppvarmet og tørt. Alle vinduer og dører må være innsatt, og alt mur- pusse- og støpearbeid avsluttet i god tid før parketten legges. Rommet skal være oppvarmet, og den relative luftfuktigheten (RF) mellom 30-60 %. Sørg for å holde rommet temperert også etter legging, og luftens relative fuktighet (RF) mellom 30-60 %.

Bjelkelag

Erfaringene viser at bjelkelaget vrir seg under uttørring, og en slik vridding av bjelkene kan føre til at endeskjøter åpner seg. For å unngå dette, skal endeskjøtene limes i not/fjær, og bjelkelaget stives av i toppen av bjelkene, avstanden mellom avstivingene ca. 150 cm. Bjelkeskjøter i rommet over underliggende vegger må utføres spesielt omhyggelig, slik at nedbøyning av bjelkene i det ene feltet ikke påvirker parketten i det andre. Det gjøres ved at overkantene av bjelkene hugges fra midt over veggen og ut til enden, eller bjelkene spikres sammen til en momentstiv forbindelse.

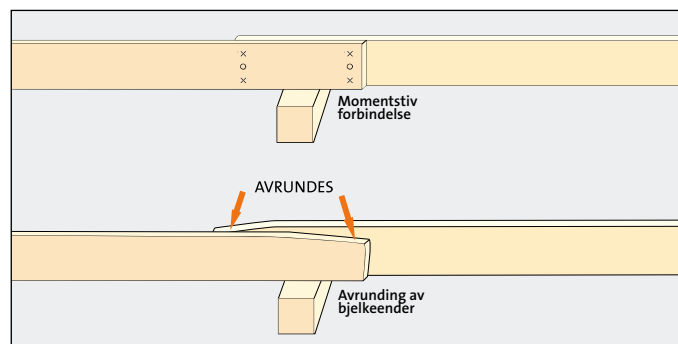

Tilfarere

Ved legging på tilfarere skal følgende minstedimensjoner anvendes:

Løse tilfarere: 36 x 68 mm.

Laminerte tilfarere (eks. Kerto): 40 x 63 mm.

Faste tilfarere: 36 x 48 mm.

Fuktisolering (minimum 0,20 mm plastfolie) legges direkte på betongdekket før montering av tilfarere. Husk å tape skjøtene. Tilfarerne klosses eller kiles opp til den aktuelle høyden. Husk å feste oppklossingen til tilfareren slik at ikke opprettingen forskyver seg. Maksimal avstand mellom oppklossingene c/c 500 mm, og maksimal avstand mellom tilfarerne c/c 500 mm. Ved eventuelle større belastninger må det vurderes å legge inn forsterkning.

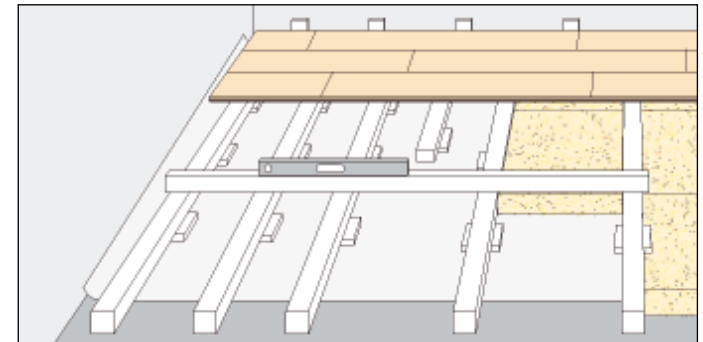

Gulvvarme

Ved 21 mm Strongline direkte på bjelkelag/tilfarere må isolasjon og varmesystem ligge så tett oppunder parketten som mulig. Det må ikke være mulighet for at det kan oppstå luftrom under parketten. Effekten av varmesystemet må ikke overstige 60 W/m². Anlegget må være termostatstyrt og montert slik at det gir en jevn og lik belastning over hele gulvflaten. Bøk, lønn og jatoba bør ikke anvendes sammen med gulvvarme, da disse er mer følsomme for de påkjenninger gulvvarme gir. NB! Eventuelle pyntetepper på parketten må ikke ha underside av gummi eller annet tett materiale, da dette vil isolere varmen under teppet og kunne skade parketten.

Spiker

Til 21 mm Strongline brukes 2,5 x 65 mm galvanisert spiker, eller el-forzinket gulvskruer 4,2 x 57 mm. Alternativt 50 mm krampe m/lim for spikermaskin.

Etterbehandling

BOEN Parkett er ferdig overflatebehandlet med lakk eller mattlakk. Lakken er av typen AS-lakk (anti scratch), UV-herdet og ekstremt ripefast og meget slitesterk. Umiddelbar etterlakkering anbefales ikke, men dersom det under spesielle omstendigheter er nødvendig med ekstra lakking, kontakt oss for nærmere informasjon. Vi anbefaler våre rengjørings- og vedlikeholdsprodukter til de forskjellige overflater. Gulvet rengjøres best ved tørrmopping eller støvsuging. Dersom gulvet vaskes er det viktig at vannbruken begrenses. La ikke vann bli liggende å selvtørke på parketten. Forbehandling av ubehandlet parkett, anvend egnede produkter.

EN 14342



Flersjiktsparkett. Kan limes, spikres/skrues til undergulv, eller legges som flytende gulv.

Densitet	>= 550 kg/m ³
Tykkelse	21 mm
Brannmotstand	Dfl-s1
Formaldehydavdampning	E1
Innhold av pentaklorfenol	ikke funnet
Stivhet	523 N/mm ³

Læggevejledning

BOEN 21 mm Strongline lægges direkte på et oprettet bjælkelag med 50 cm fra center til center. Gulvbrædderne kan sammenføjes uafhængigt af bjælkelaget, men der skal være en overlappning på mindst 60 cm.

1. Læg det første gulvbræt med notsiden ind mod væggen og feren udad. Der skal være en afstand mod væggen på mindst 7 mm (1,5 mm pr. breddemeter). Brug klodser eller kiler som afstandsklodser, eller søm den første række langs væggen i toppen. Fodlisten vil dække sømhullerne.
2. Vær meget nøjagtig, når du lægger den første række. Brug en snor til at kontrollere, at rækken ligger lige.
3. Den anden række starter med det afsavede stykke fra første række, der skal være på mindst 60 cm. Sørg for, at alle overlappingerne er på mindst 60 cm.
4. Sømmet/skruen sættes i vinklen på feren i en vinkel på ca. 50° fra gulvet.
5. Brug en dorn til at slå sømmene i det sidste stykke.
6. Brug en slagklods til at slå på, når brædderne slås sammen for ikke at beskadige parketgulvet.
7. Udspæringer til rørgennemføringer o.l. skal der være så meget plads, at gulvet kan bevæge sig frit. Åbningen dækkes med en rørmantel.
8. Montering af det sidste bræt til væggen. Placer det sidste gulvbræt præcis over det næstsidste – den korrekte bredde opnås ved at anvende et stykke parket som mål mod væggen.
9. Husk at lime endestød.

Generelt

Vores fagfolk har sorteret og klassificeret parketgulvet. Hvis der er tvivl om sorteringen, skal reklamation over denne eller eventuelt synlige fejl ske, inden parketgulvet lægges. Husk, at den, der lægger gulvet, er ansvarlig for det færdige resultat.

Klimatiske forhold

BOENS gulvprodukter er tørret ned til en fugtighed på $7,5 \pm 1\%$, hvilket svarer til møbeltræ. Huset skal derfor være opvarmet og tørt. Alle vinduer og døre skal være sat i, og alt murer-, pudse- og støbearbejde skal være afsluttet i god tid, inden parketgulvet lægges. Rummet skal være opvarmet og have en relativ luftfugtighed (RF) på mellem 30-60 %. Efter lægningen skal rummet også holdes opvarmet, og den relative luftfugtighed (RF) skal være på mellem 30-60 %.

Bjælkelag

Erfaringerne viser, at bjælkelaget vrider sig, når det tørrer, og når bjælkerne vrider sig, kan sammenføjerne åbne sig. For at undgå dette limes sammenføjerne i not/fer, og bjælkelaget afstives i toppen af bjælkerne. Afstanden mellem afstivningerne skal være ca. 150 cm. Bjælkesammenføjerne i rummet over underliggende vægge skal udføres særligt omhyggeligt, således at nedbøjning af bjælkerne i det ene felt ikke påvirker parketgulvet i det andet. Dette gøres ved, at overkanten af bjælkerne afhugges fra midt på væggen og ud til enden, eller at bjælkerne sømmes sammen til en momentstiv samling.

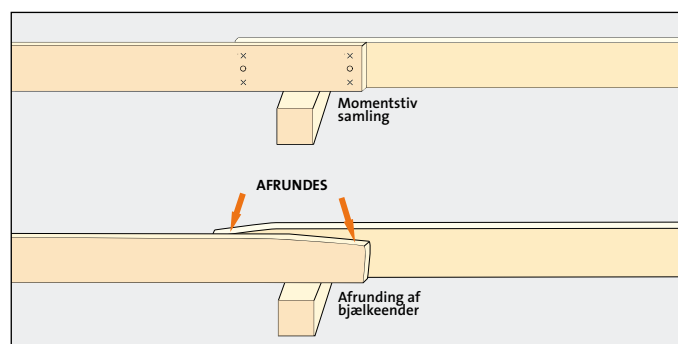

Gulvstrøer

Ved lægning på gulvstrøer anvendes følgende minimumsdimensioner:
 Løse gulvstrøer: 36 x 68 mm
 Laminerede gulvstrøer (fx Kerto): 40 x 63 mm
 Faste gulvstrøer: 36 x 48 mm

Fugtisolering (min. 0,20 mm plastfolie) lægges direkte på betondækket, før monteringen af gulvstrøerne. Husk at tape sammenføjerne. Gulvstrøerne klodses eller kiles op til den aktuelle højde. Husk at fastgøre opklodsningen til gulvstrøerne, så opretningen ikke forskyder sig. Den maksimale afstand mellem opklodsningerne er 500 mm fra center til center, og den maksimale afstand mellem gulvstrøerne er 500 mm fra center til center. Ved større belastninger kan der eventuelt indlægges en forstærkning.

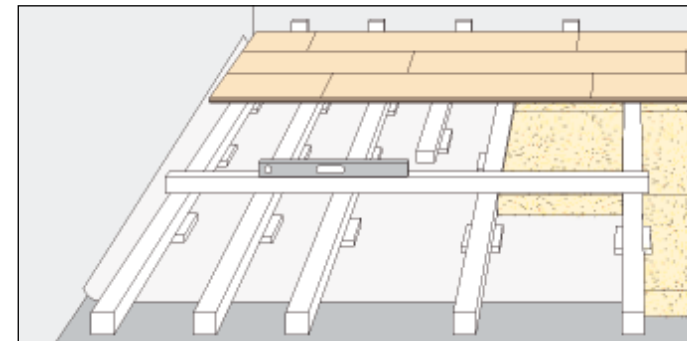

Gulvvarme

Ved lægning af 21 mm Strongline direkte på bjælkelag/gulvstrøer skal isolations- og varmesystemet ligge så tæt under parketgulvet som muligt, da der ikke må kunne opstå luftrum mellem parketgulvet og varmesystemet. Varmesystemets effekt må ikke overstige 60 W/m^2 . Anlægget skal være termostatstyret og monteret på en sådan måde, at det giver en jævn og ens belastning over hele gulvfladen. Bøg, ahorn og jatoba bør ikke anvendes sammen med gulvvarme, da disse er mere følsomme overfor de påvirkninger, som følger af gulvvarmen.

NB: Eventuelle løse tæpper på parketgulvet må ikke være belagt med gummi på undersiden eller et andet tæt materiale, da dette vil isolere varmen under tæppet og eventuelt beskadige parketgulvet.

Søm/skruer

Fastgørelse:

Maskinsøm: Paslode klamme nr. 109 024, type S-16 50 mm m/lim i en vinkel af 45 grader. Klammen anvendes i Unimerco klammepistol type TJEP T-64 C, monteret med gulvsikring. Håndsøm/-skruer: 2,5 x 65 mm galvaniserede søm. Selvforsænkende montageskruer (Montaflex) kan også benyttes. Der henvises i øvrigt til Træbranchens Oplysningsråd TRÆ41.

Efterbehandling

BOENS gulvprodukter er overfladebehandlet med lak eller mat lak. Lakken er en 'anti-scratch'-type, der er UV-hærdet, ekstremt resistent over for ridser og meget slidstærk. Umiddelbar efterlakering anbefales ikke, men hvis det pga. specielle omstændigheder skulle være nødvendigt med ekstra lakering, kan du kontakte os for yderligere information. Vi anbefaler, at man anvender vores rengørings- og vedligeholdelsesprodukter til de forskellige overflader. Gulvet rengøres bedst ved tømopning eller støvsugning. Hvis gulvet vaskes, er det vigtigt at begrænse vandmængden. Lad ikke vandet blive liggende og tørre af sig selv på parketgulvet.

EN 14342



Flerlagsparket med fer og not til fuldlimning til undergulv eller fastgørelse med søm

Massefylde	>= 550 kg/m ³
Tykkelse	21 mm
Reaktion overfor ild	Dfl-s1
Udledning af formaldehyd	E1
Indhold af Pentachlorphenol	ikke kendt
Stivhed	523 N/mm ³

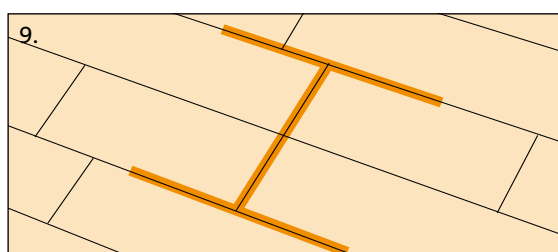
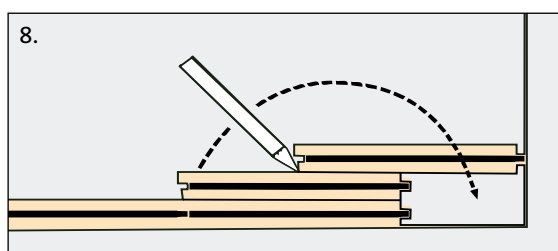
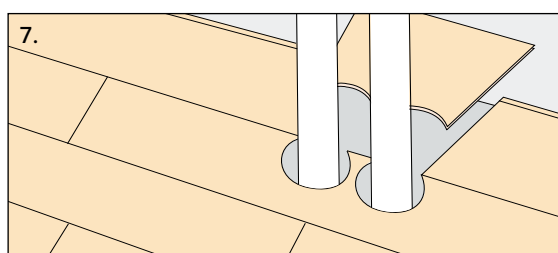
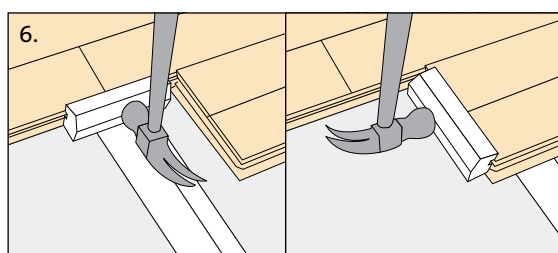
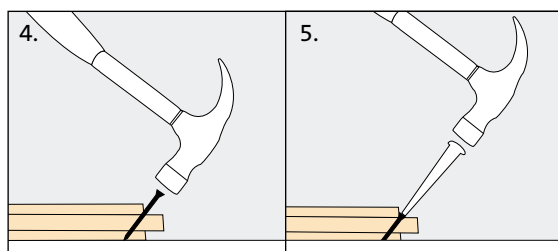
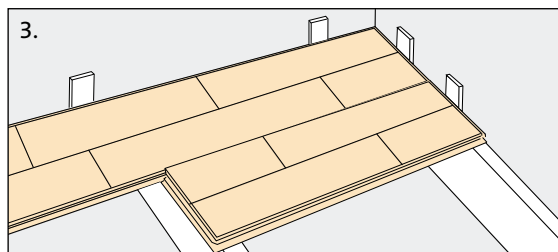
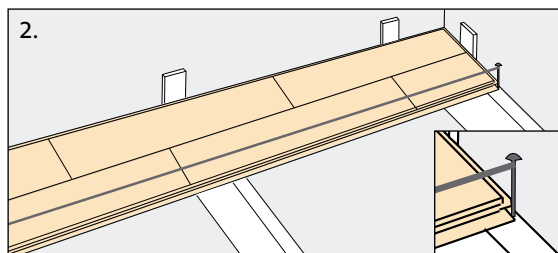
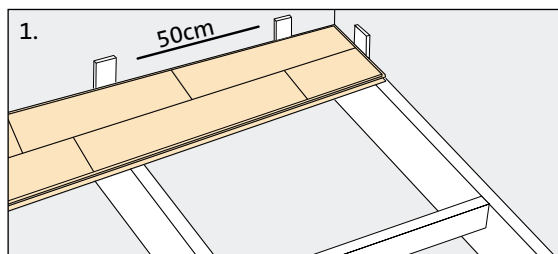

Lägningsanvisningar

BOEN 21 mm Strongline läggs direkt på upprättat bjälklager med maximum c/c 50 cm. Skarvningen av brädorna kan göras oberoende av bjälklagret men det måste vara minst 60 cm överlappning.

1. Lagg första bräda med not mot väggen och fjäder fram. Kanten mot väggen och andra fasta föremål ska vara 1,5 mm per breddmeter, dock minst 8 mm. Använd klossar eller kilar som avståndsklossar eller den första raden kan toppspikas längs väggen. Fotlisten kommer att dölja spikhålen.
2. Var noga med installationen av första raden. Använd snöre för kontroll.
3. Andra raden börjar med den avkapade brädan från första raden och måste vara minst 60 cm. Se till att alla överlappningar är minst 60 cm.
4. Spikarna/skruvarna/kramper sätts i vinkel på fjädern i ca. 45°-50° vinkel från golvet.
5. Använd tjörnslag till sista isättningen av spiken.
6. Använd slagkloss att slå på när bräderna slås samman för att inte skada parketten.
7. Utsågning för rörgångar och dyl. måste göras så rymligt att golvet kan röra sig fritt.
8. Anpassning av sista brädan mot väggen. Placera sista brädan noggrant över den näst sista där rätt brädbredd uppnås genom att använda en avkapad bräda mot väggen som mall.
9. Kom ihåg att ändbitarna ska limmas.

Generellt

Vårt fackfolk har sorterat och klassificerat parketten. Där som det skulle finnas tvivel på sorteringen, ska reklamationer på sortering eller eventuella synliga fel påvisas innan parketten läggs. Kom ihåg att den som lägger golvet är ansvarig för det färdiga resultatet.

Klimatiska förhållanden

BOEN Parkett är torkat ner till 7,5 % +/- 1 % fuktighet, motsvarande möbelträ. Det måste därför vara en självklarhet att huset är uppvärmt och torrt. Alla fönster och dörrar måste vara insatta och all mur-puts och gjutarbete avslutat i god tid innan parketten läggs. Rummet ska vara uppvärmt och den relativa luftfuktigheten (RF) mellan 30-60 %. Försök att hålla rummet tempererat också efter läggning och luftens relativa fuktighet (RF) mellan 30-60 %.

Bjälklager

Erfarenheten visar att bjälklagret vrider sig under uttorkning och en sådan vridning av bjälkarna kan leda till att kortänderna öppnar sig. För att undvika detta ska kortänderna limmas i not/fjäder och bjälklagret stagas i toppen av bjälkarna, avståndet mellan stöttarna ca. 150 cm. Bjälkänderna i rummet över underliggande väggar måste utföras speciellt noggrant så att nerböjning av bjälkar i den ena raden inte påverkar parketten i den andra. Det görs genom att överkanterna på bjälkarna huggs från mitten över väggen och ut till änden eller att bjälkarna spikas samman till en momental förbindelse.

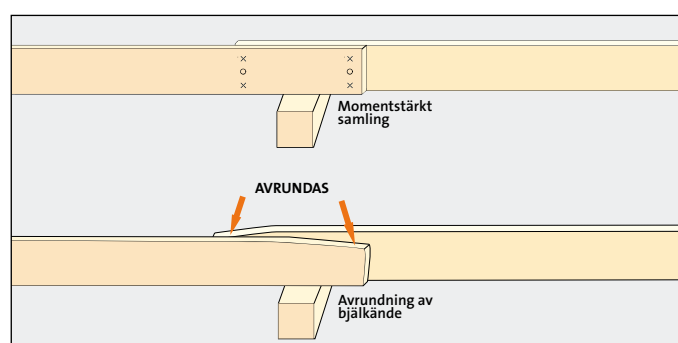

Uppregling

Vid läggning av reglar ska följande minimum dimensioner användas:
Lösa reglar: 36 x 68 mm.
Laminerade reglar 40 x 63 mm.
Fast regelverk: 36 x 48 mm.

Fuktisolering (minimum 0,20 mm plastfolie) läggs direkt på betonggolvet för montering av reglar. Kom ihåg att tejpa änderna. Reglarna klossas eller kilas upp till den aktuella höjden. Kom ihåg att fästa uppreglingen så att inte regelverket flyttar sig. Maximalt avstånd mellan uppreglingen c/c 500 mm och maximalt avstånd mellan reglarna c/c 600 mm. Vid eventuellt större belastning måste det övervägas att lägga in förstärkning.

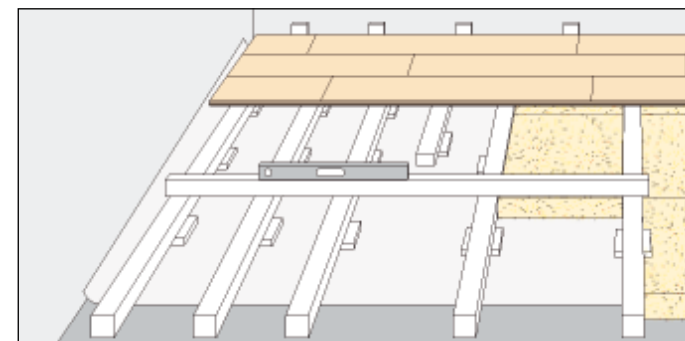

Golvvärme

Vid 21 mm Strongline direkt på bjälklagret måste isolering och värmesystem ligga så tätt under parketten som möjligt. Det ska inte finnas någon möjlighet för att det ska uppstå något lufttrum under parketten. Effekten av värmesystemet får inte överstiga 60 W/m². Anläggningen måste vara termostatreglerad och monterad så att det ger en jämn och lika belastning över hela golvytan. Träsorterna bok, lönn och jatoba bör inte användas tillsammans med golvvärme, då dessa är mer känsliga för effekter på trä som golvvärme ger.

OBS! Eventuella prydnadsmattor på parketten får inte ha en undersida av gummi eller annat material, där detta isolerar värmen under mattan och kan skada parketten.

Spikar

Till 21 mm Strongline används 2,5 x 65 mm galvaniserade spikar eller el-förzinkade golvskravar 4,2 x 57 mm. Alternativt 50 mm kramper m/lim för spikmaskin.

Efterbehandling

BOEN Parkett är färdig ytbehandlad med lack eller mattlack. Lacken är av typen AS-lack (anti-scratch). UV-härdad och extremt reptålig och mycket slitstark. Omedelbar efterlackering rekommenderas inte men där som det under speciella omständigheter är nödvändigt med extra lackering, kontakta oss för närmare information. Vi rekommenderar våra rengörings- och underhållsprodukter till de olika ytorna. Golvet rengörs bäst med tormoppning eller dammsugning. Där som golvet tvättas är det viktigt att vattentillförseln begränsas. Låt inte vatten bli liggandes och själtorka på parketten. För behandling av obehandlad parkett, använd lämpade produkter.

EN 14342



Flerlamellskiktad parkett för flytande installation

Densitet	>= 550 kg/m ³
Tjocklek	21 mm
Reaktion vid eld	Dfl-s1
Formaldehyd emission	E1
Halt av Pentachlorphenol	Inget påvisat
Styvhet	523 N/mm ³

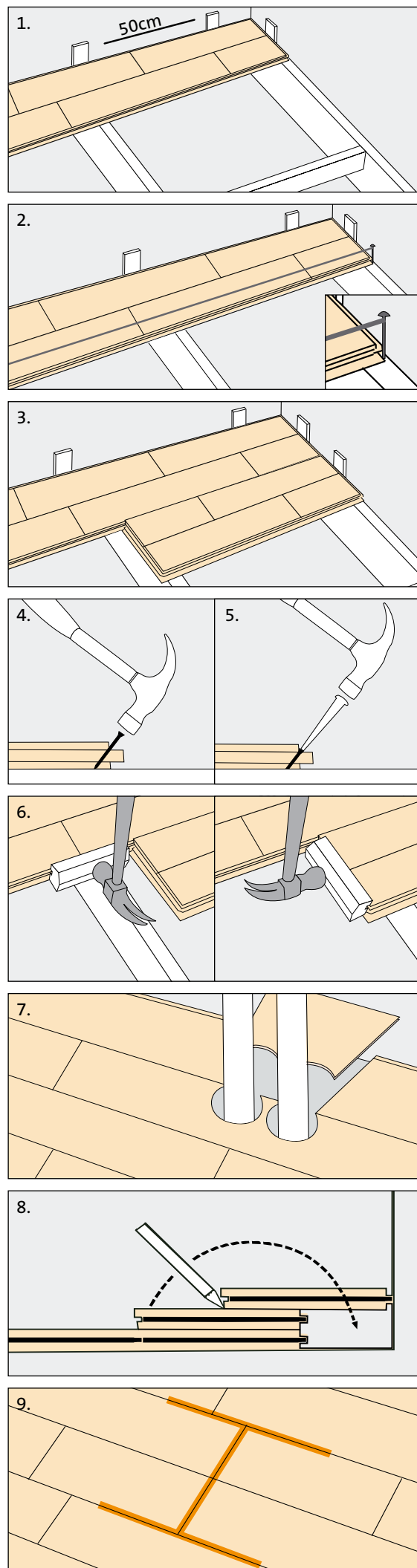

Installation instructions

21 mm BOEN Strongline is installed directly onto pre-laid joists/battening (these having a fixed distance of 50 cm) Parquet can be randomly joined and independent of the joists/battening, but there must be a minimum overlap of 60 cm.

- Put the first board against the wall with the tongue facing forward. There must be a minimum clearance to the wall and other protrusion of 1,5mm perimeter width (a minimum clearance of 8 mm must be allowed). Use wooden blocks or wedges as distance pieces or nail the first row through the top of the parquet along the edge of the wall. The skirting board will cover the nails.
- Ensure that the first row is straight. Use a string to check this.
- Use the off-cut from the first row to begin the second row. This must be a minimum of 60cm. Ensure that all overlaps are a minimum of 60cm.
- The nail/screw/stapler is placed in the tongue at an angle of approx. 45° - 50° to the floor.
- Use a nail punch to finish driving the nail in.
- When knocking boards together, use a tapping block, to avoid damaging the edges of the parquet. 7. Cutting-out for pipes etc. must be adequate, to allow the floor free movement. The recesses are covered by pipe-collars.
- When installing the final row of boards; place a board exactly over the penultimate board. To obtain the correct width, use an off-cut of parquet as a template against the wall.
- Remember that end joints must be glued.

General Information

Our quality controllers have graded and sorted the parquet. Any questions or claims regarding grading or visible defects must be made prior to installation of the parquet. Remember, it is the installer of the floor who is responsible for the finished result.

Climatic Conditions

BOEN Parquet is dried to $7,5 \pm 1\%$ moisture, equal to the moisture content of furniture wood. It is therefore a precondition of installation that the building is heated and dry. All windows and doors must be installed, all masonry work, pouring of concrete and plastering must be completed well in advance of the parquet being installed. The room must be heated and the relative humidity (Rh) should be maintained between 30-60%. Temperature control must be maintained after the floor is installed and relative humidity (Rh) must be between 30-60%.

Floor Joists

Experience has shown that the joists twist slightly as the wood dries. This twisting can cause the joints at the ends of the parquet to open. To avoid this happening, glue the end joints together in the tongue and groove. The joists are made rigid by means of battening placed between the upper edges of the joists at a distance of approx. 150 cm. Joining joists in a room, directly over underlying walls, must be carried out very carefully, so that deflection of the joists in one area does not affect the parquet in another area. This is achieved by trimming off the upper edges of the joists from the middle of the wall and out to the edge. An alternative is to nail the joists together forming a totally rigid join.

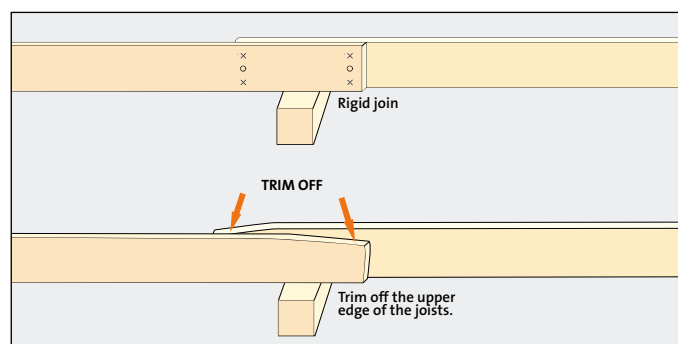

Battening

The following dimensions must be used when installing parquet directly onto floor battening:

Loose battening: 36x68 mm

Laminated battening (excl. Kerto): 40x63 mm

Fixed battening: 36x48 mm

Damp proofing (min. 0,20 mm plastic film) is laid directly onto the concrete surface before the battens are installed. Remember to tape the joints. Use wooden blocks or wedges to acquire the correct height for the battening. Remember to attach the wedges to the battens so as to hinder any movement. The maximum distance between wedges is 500 mm and the maximum distance between the battens is 600 mm. If the floor is to be exposed to excessive weight, it will be necessary to consider installing strengtheners.

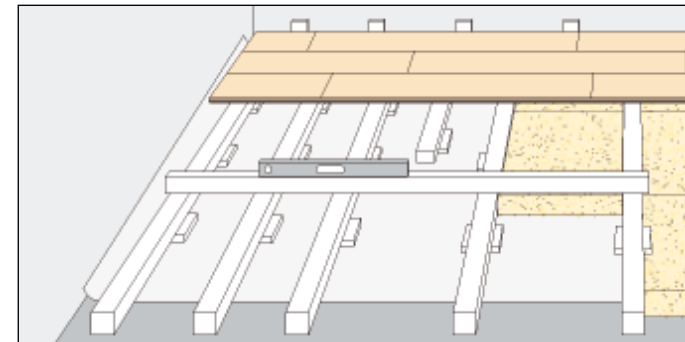

Heated Floors

When 21mm Strongline is to be installed directly on joists/battens, the insulation and the heating system must be installed very close to the parquet. It must not be possible for air pockets to develop between the parquet and the heating system. The effect of the heating system must not exceed $60W/m^2$. The system must be thermostatically controlled and installed in such a way that it gives even effect over the whole surface of the floor. The wood species Beech, Maple and Jatoba should not be used together with underfloor heating, as these are more sensitive to the strain produced by this type of heating (under-floor heating). NB! It is important that rugs placed on the parquet do not have rubber or other dense materials on the under side, as this isolates the heat under the rug and can damage the parquet.

Nails

For 21mm Strongline, use 2,5 x 65 mm galvanised nails or zinc-plated 4,2 x 57 mm flooring screws. Alternatively, 50 mm staples with adhesive, for a stapling machine.

Post Installation Treatment

BOEN Parquet is pre-finished with lacquer or matt lacquer. The lacquer is an AS-lacquer (anti-scratch), UV hardened and extremely scratch resistant and durable. Post installation treatment is not required. If however, due to special circumstances it is necessary to apply an extra coat of lacquer immediately, please contact us for further information. We can recommend our cleaning and maintenance products for the various surfaces. The best method for cleaning the floor is with a dry-mop or vacuum cleaner. Should the floor require washing, limit the amount of water used to a minimum. Do not allow water to dry on the surface of the parquet.

EN 14342



Multilayer parquet to be glued to subfloor, for floating installation or to be nailed

Density	$\geq 550 \text{ kg/m}^3$
Thickness	21 mm
Reaction to fire	Dfl-s1
Emission of Formaldehyde	E1
Content of Pentachlorophenol	not detected
Stiffness	523 N/mm^3

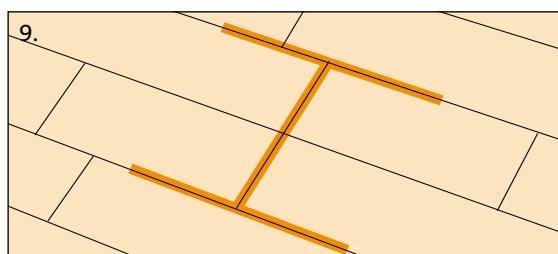
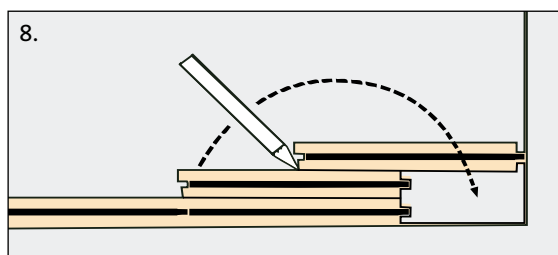
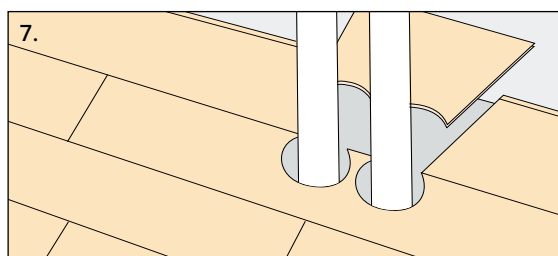
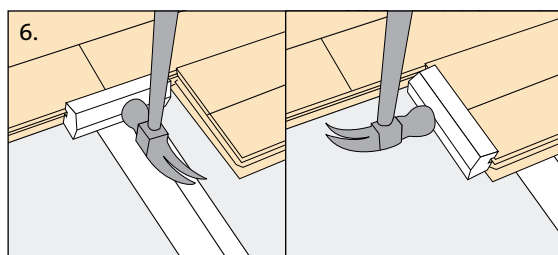
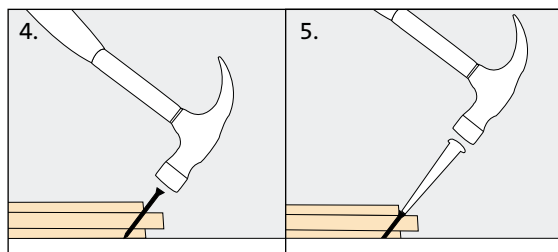
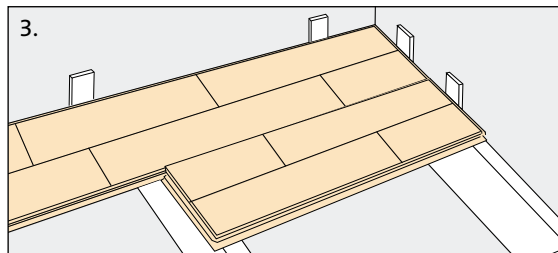
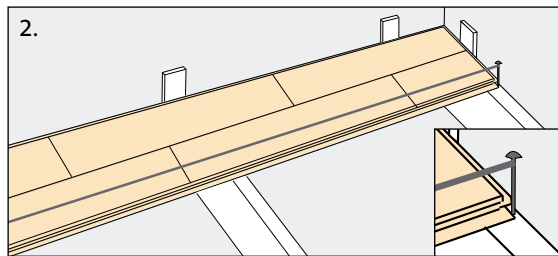
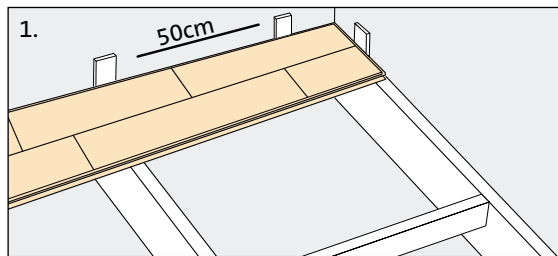

Verlegeanleitung

Die Lagerhölzer sollten in Abständen von max. 50 cm verlegt sein. Das 21 mm BOEN Strongline wird direkt auf der Lagerholzkonstruktion verlegt. Das Parkett kann im regelmäßigen oder unregelmäßigen Verband auf den Lagerhölzern verlegt werden.

1. Die erste Diele mit der Nut zur Wand legen. Der Abstand zu allen Wänden sollte mindestens 7 mm betragen (1,5 mm pro Meter Raumbreite). Verwenden Sie Keile als Abstandshalter oder nageln Sie die erste Reihe durch die Parkettoberfläche, entlang der Wand. Die Fußbodenleiste bedeckt die Nägel.
2. Stellen Sie sicher, dass die erste Reihe gerade ist. Überprüfen Sie dies mittels einer Schnur.
3. Die nächste Reihe beginnen Sie mit den Reststücken der ersten Reihe. Beachten Sie bitte einen Stoßversatz von 60 cm. Stellen Sie sicher, dass alle Überlappungen mindestens 60 cm betragen.
4. Der Nagel/die Schraube wird in einem Winkel von ca. 50° zum Boden in die Nut eingebracht.
5. Verwenden Sie einen Senkstift, um den Nagel ganz einzubringen.
6. Verwenden Sie einen Schlagklotz, um die Dielen zusammenzufügen. Achten Sie darauf, die Dielen mit dem Schlagklotz nicht zu beschädigen.
7. Achten Sie bitte auch bei Heizkörperrohren usw. auf den richtigen Abstand, damit sich der Boden ungehindert bewegen kann. Die Abdeckung erfolgt mit Heizkörperrosetten.
8. Wenn Sie die letzte Diele einpassen, legen Sie eine Diele exakt auf die bereits verlegte Diele. Den korrekten Zuschnitt erreichen Sie, indem Sie eine zweite Diele an die Wand legen.
9. Denken Sie bitte daran, die Stirnstöße zu verleimen.

Allgemeine Informationen

Unsere Qualitätskontrolleure haben das Parkett eingestuft und sortiert. Jegliche Fragen oder Reklamationen bezüglich der Einstufung oder sichtbarer Fehler, müssen vor der Verlegung des Parketts erfolgen. Denken Sie bitte daran, dass der Verleger für das Endergebnis verantwortlich ist.

Klimabedingungen

BOEN Parkett wird auf 7+/- 1 % Feuchte getrocknet. Dies entspricht dem Feuchtgehalt von Möbelholz. Vorbedingung für die Verlegung ist, dass das Gebäude beheizt und trocken ist. Alle Fenster und Türen müssen installiert sein, alle Maurerarbeiten, Ausgießen von Beton und Gips, muss beendet sein, bevor das Parkett verlegt wird. Die Räume müssen geheizt sein und die relative Luftfeuchte von 30-60 %. Die Temperaturkontrolle muss fortgeführt werden, nachdem der Boden verlegt ist und die relative Luftfeuchte von 30-60 %.

Holzunterkonstruktion

Die Erfahrung hat gezeigt, dass die Lagerhölzer sich leicht verdrehen, während das Holz trocknet. Dieses Verdrehen kann verursachen, dass das Parkett sich an den Stirnseiten öffnet. Um dies zu vermeiden, verleimen Sie Nut- und Feder an den Stirnseiten der Parkettdielen. Die Holzunterkonstruktion wird mit Hilfe von Latten gefestigt, die in einem Abstand von ca. 150 cm zwischen den Oberkanten der Holzunterkonstruktion platziert werden. Verläuft die Holzunterkonstruktion über darunter liegende Wände, besteht die Gefahr, dass sich die Holzunterkonstruktion und entsprechend der darauf zu verlegende Parkettboden verbiegt. Verhindern Sie dies, indem Sie die Holzunterkonstruktion von der Mitte der Wand aus verlegen. Alternativ

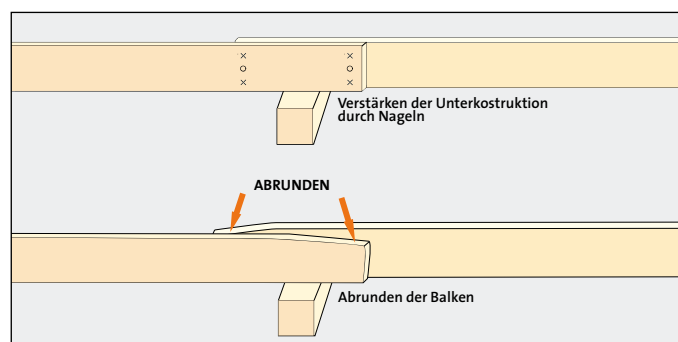

können die Balken auch miteinander vernagelt werden, um eine vollständig feste Verbindung der Balken zu erreichen. Bei 23 mm Parkett übernehmen wir keine Garantie, wenn es auf einer Lagerholzkonstruktion mit Fußbodenheizung verlegt wird.

Lagerhölzer

Die folgenden Abmessungen müssen verwendet werden, wenn man den Parkettboden direkt auf der Lagerholzkonstruktion verlegt.

Lose Verlattung: 36 x 68 mm

Laminierte Verlattung (außer Kerto): 40 x 63 mm

Feste Verlattung: 36 x 48 mm

Ein Feuchtigkeitsschutz (Plastikfolie mit einer Stärke von min. 0,20 mm) wird vor dem Verlegen der Lagerhölzer direkt auf die Betonoberfläche gelegt. Bitte beachten Sie, dass die Stöße mit Klebeband verklebt werden müssen.

Verwenden Sie Holzklötze oder Keile, um die korrekte Höhe der Verlattung zu gewährleisten. Befestigen Sie die Keile an den Lagerhölzern, um diese zu fixieren. Der maximale Abstand zwischen den Keilen beträgt 500 mm und der maximale Abstand zwischen den Latten beträgt 600 mm. Wenn der Boden übermäßigem Gewicht ausgesetzt ist, sollte man gegebenenfalls Verstärkungen einbauen.

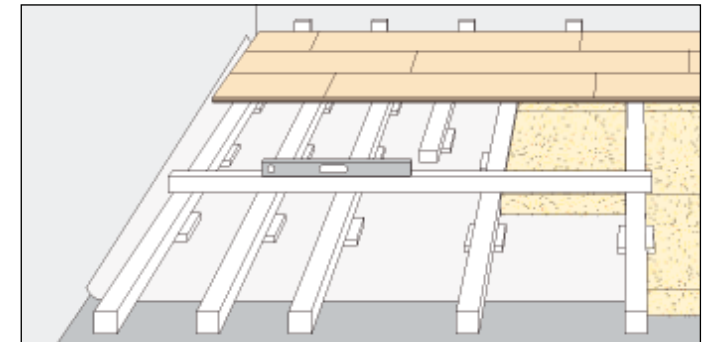

Verlegung auf Fussbodenheizung

Verlegen Sie 21 mm Strongline auf einer Holzunterkonstruktion, muss die Isolation und das Heizsystem sehr nah unter dem Parkettboden liegen. Zwischen dem Parkett und dem Heizsystem dürfen keine Lufttaschen entstehen. Das Heizsystem darf den Wert von 60W/m² nicht übersteigen, muss mit einem Thermostat geregelt sein und so verlegt sein, dass es gleichmäßig über die gesamte Fläche des Parkettbodens heizt. Die Holzarten Buche, Ahorn und Jatoba sollten nicht in Verbindung mit Fußbodenheizung verwendet werden, da sie empfindlicher auf Wärmeeinfluss reagieren. Beachten Sie bitte auch, dass Teppiche, die auf den Parkettboden gelegt werden, keine Gummischicht oder andere dichte Materialien an der Unterseite haben und die Wärmedurchlässigkeit des Parkettbodens blockieren und das Parkett Schaden nehmen kann.

Nägel/Schrauben

Verwenden Sie für das 21 mm Strongline 2,5 x 65 mm verzinkte Nägel oder 3,9 x 75 mm Schrauben. Alternativ können Sie einen automatischen Tacker mit 50 mm Krampen verwenden.

Oberflächenbehandlung nach der Verlegung

BOEN Parkett ist mit Lack oder Mattlack oberflächenbehandelt. Die von uns eingesetzte Antiscratch-Versiegelung ist UV gehärtet und extrem kratzfest und beständig. Es ist nicht notwendig, das Parkett nach der Verlegung nochmals zusätzlich manuell zu versiegeln. Sollte es dennoch auf Grund besonderer Umstände notwendig sein, sofort eine zusätzliche Lackschicht aufzubringen, fordern Sie bitte unsere speziellen Anweisungen hierfür an. Auch unsere geölte Parkettböden sind UV gehärtet. Wir empfehlen unsere speziellen Reinigungs- und Pflegeprodukte für versiegeltes oder geöltes BOEN Parkett. Die einfache Unterhaltsreinigung kann mit einem trockenen Mopp oder einem Staubsauger erfolgen. Sollte es notwendig sein, den Boden feucht zu wischen, bitte nur nebelfeucht. Lassen Sie ausgelaufenes oder überschüssiges Wasser nicht auf der Oberfläche trocknen. Für die Reinigung von unbehandeltem Parkett, verwenden Sie bitte entsprechende Produkte. Für weitere Informationen fordern Sie bitte unsere Reinigungs- und Pflegeanleitung an.

EN 14342



Mehrschichtparkett zur Verklebung auf dem Untergrund, schwimmende Verlegung oder Nagelung bzw. Verschraubung

Dichte	>= 550 kg/m ³
Dicke	21 mm
Brandverhalten	Dfl-s1
Formaldehyd Emissionen	E1
Gehalt an Pentachlorphenol	nicht bestimmbar
Steifheit	523 N/mm ³